

DIMENSIONEN DIMENSIONS in cm

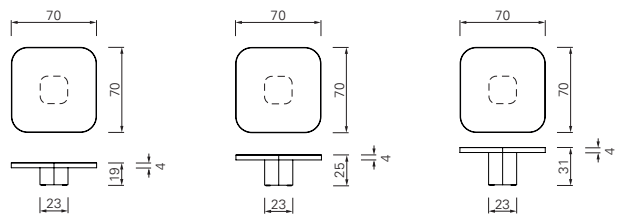

Bow Coffee Table No. 1

Bow Coffee Table No. 2

Bow Coffee Table No. 3

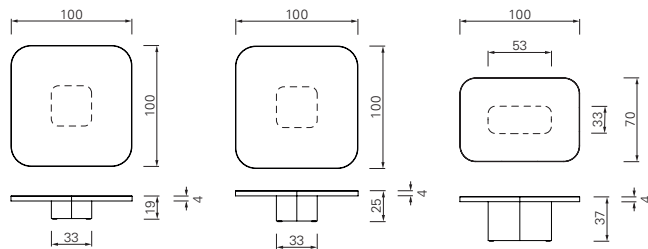

Bow Coffee Table No. 4

Bow Coffee Table No. 5

Bow Coffee Table No. 6

INHALT CONTENT

1 X Coffee Table

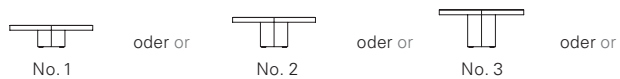

No. 1

No. 2

No. 3

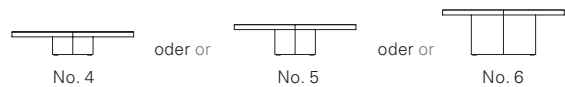

No. 4

No. 5

No. 6

ClassiCon
Sigmund-Riefler-Bogen 3
81829 Munich
Germany
Tel + 49 89 748133 0
info@classicon.com
www.classicon.com

ClassiCon

Classic Contemporary Design

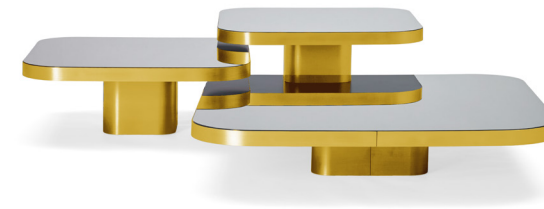

Gebrauchsanleitung Instructions

BOW COFFEE TABLE

Guilherme Torres, 2018 & 2022 & 2024

0424

BEDIENUNG USE

①

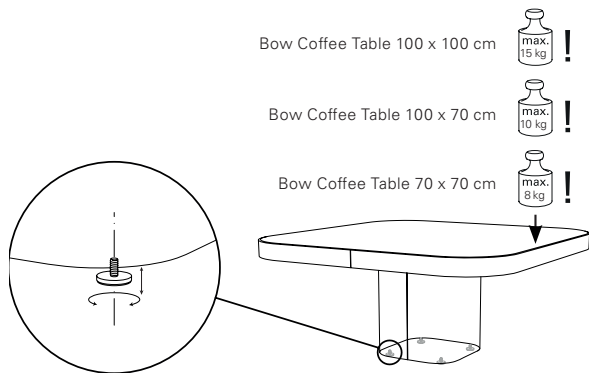

②

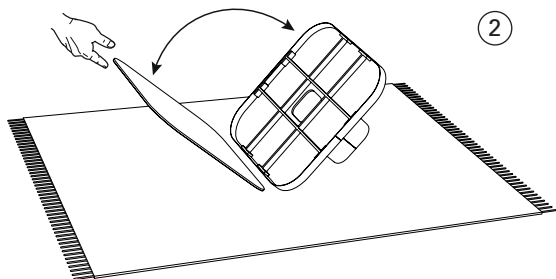

Die Tischplatte ist lose und nur aufgelegt.

Note that the table top is loose and only inserted.

Le plateau de la table n'est pas fixé mais seulement posé sur le support.

El tablero de la mesa está suelto ya que solo reposa sobre la mesa.

■ Couchtisch. Erhältlich in drei Tischplattengrößen und vier Tischhöhen. Tisch aus massivem Messingblech, natur oder brüniert, klar lackiert oder massivem Stahlblech, schwarz lackiert. Tischplatte aus Kristallglas, schwarz lackiert oder Tischplatte aus Marmor in verschiedenen Ausführungen, poliert und imprägniert. Höhenverstellbare Filzgleiter. **BEDIENUNG** Dieses Produkt ist vollständig montiert. Stellen oder setzen Sie sich nicht darauf. Stellen Sie keine schweren Gegenstände auf die Tischplatte, insbesondere auf die freistehenden Kanten (die maximale Belastung beträgt 8, 10 oder 15 kg). Bewegen Sie das Produkt mit zwei Personen und heben Sie es dabei an. Platzieren Sie das Produkt nur auf ebenem, festen Untergrund. Bei hochflorigen Teppichen etc. ist die Stabilität nicht gewährleistet. Die Filzgleiter sind höhenverstellbar um eventuelle Bodenunebenheiten auszugleichen \emptyset . Die Entnahme der Tischplatte auf einer weichen Unterlage darf nur wie in der Anweisung \emptyset beschrieben erfolgen. (Die Glas- oder Marmorplatte kann als Ersatzteil separat bestellt werden). Das Produkt ist nicht für den Außenbereich geeignet. **HINWEIS** Durch die natürliche Maserung des Marmors ist jede Tischplatte ein Unikat. Abweichungen in Farbe, Struktur und Oberfläche sind möglich. Im Lauf der Jahre entwickeln Naturmaterialien eine natürliche Patina. **PFLEGE** Setzen Sie das Produkt keiner unmittelbaren Hitze, dauerhafter Sonneneinstrahlung oder Feuchtigkeit aus. Vermeiden Sie den Kontakt mit spitzen Gegenständen. Reinigen Sie das Produkt vorsichtig mit einem trockenen, weichen Tuch. Feuchten Sie das Tuch nur bei starker Verschmutzung leicht mit Wasser an und trocknen Sie nach. Vermeiden Sie starkes Reiben. Benutzen Sie für die Glasplatte bei Bedarf Glasreiniger. Entfernen Sie Flecken, Schmutz und Flüssigkeiten umgehend. Insbesondere säurehaltige Flüssigkeiten wie z.B. Fruchtsäfte oder Wein können die Marmorplatte angreifen. Reinigen Sie Marmor bei starker Verschmutzung mit Natursteinreiniger und benutzen Sie ein entsprechendes Imprägniermittel. Bitte wenden Sie dieses auch in regelmäßigen Abständen zum Schutz des Marmors an. Vermeiden Sie auslaugende und fettlösende Reiniger sowie schichtbildende Pflegeprodukte (z.B. Antistatiksprays). Verwenden Sie keine säurehaltigen, scharfen Putz- und Scheuermittel oder Produkte die schädliche Chemikalien enthalten. Bitte beachten Sie die beiliegende Broschüre *Allgemeine Hinweise* und die Broschüre *Materialien, Pflege* auf www.classicon.com unter *Downloads*.

■ Table basse. Disponible en trois tailles de plateau et quatre hauteurs de table. Table en plaque de laiton massif, nature ou bruni, verni clair ou tôle d'acier massive, laquée noir. Plateau de table en verre de cristal laqué en noir ou plateau de table en marbre en différentes versions, poli et imprégné. Patins en feutre, réglables en hauteur. **UTILISATION** Ce produit est entièrement monté. Ne vous installez pas ou ne vous asseyez pas sur la table. Ne placez pas d'objets lourds sur le plateau de table, en particulier sur le bord en porte à faux (la charge maximale est de 8, 10 ou 15 kg). Déplacez le produit avec deux personnes et levez-le. Placez le produit uniquement sur une surface plane et stable. Sur les tapis à poils longs, la stabilité n'est pas assurée. Les patins en feutre sont réglables en hauteur et permet de compenser les surfaces de sol inégales \emptyset . Pour changer le plateau de table, veuillez utiliser un support mou et procéder selon les instructions de la figure \emptyset (Le plateau en verre ou en marbre peut être commandé séparément comme pièce de rechange). Le produit n'est pas utilisable à l'extérieur. **REMARQUE** En raison de la veine naturelle du marbre, chaque plateau de table est une pièce unique. Des divergences de couleur, de structure et de surface sont possibles. Les matériaux naturels peuvent développer une patine naturelle au fil des années. **ENTRETIEN** N'exposez pas le produit à une source de chaleur directe, à un rayonnement solaire permanent ou à une source d'humidité. Évitez le contact avec des objets pointus. Nettoyez le produit avec précaution au moyen d'un chiffon sec et doux. Dans le cas d'un fort encrassement uniquement, humidifiez légèrement le chiffon avec de l'eau, puis séchez. Évitez de frotter fort. Le cas échéant, utilisez un nettoyant pour verre pour le plateau en verre. Éliminez immédiatement les taches, les impuretés et les liquides. En particulier les liquides acides tels que les jus de fruits ou le vin peuvent attaquer la plaque de marbre. En cas d'encrassement important, nettoyez le marbre à l'aide d'un produit d'entretien pour pierres naturelles et utilisez un agent d'imprégnation adapté. Veuillez également appliquer cet agent régulièrement pour la protection du marbre. Évitez l'emploi de nettoyants décapants et dégraissants ainsi que les produits d'entretien filmogènes (par exemple sprays antistatiques). N'utilisez pas de produits nettoyants et abrasifs agressifs, à base d'acides, ni de produits contenant des substances chimiques nocives. Veuillez vous référer à la brochure *General Instructions* ci-jointe et la brochure *Materials, Care* sur www.classicon.com sous *Downloads*.

■ Coffee table. Available in three tabletop sizes and four table heights. Table natural or burnished solid brass sheet, with clear varnish or solid steel sheet, black lacquered. Tabletop crystal glass, black lacquered or marble tabletop in various versions, polished and impregnated. Height-adjustable felt gliders. **USE** This product comes fully assembled. Do not stand or sit on it. Do not place heavy objects on the table, especially not on the freestanding edges (maximum load is 8, 10 or 15 kg). Move the product with two people and lift it. Only place the product on solid, level ground. If placed on thicker carpets, stability can not be guaranteed. The felt gliders are height-adjustable to offset any possible uneven floor surfaces \emptyset . To remove the tabletop, please use a soft underlay and follow step \emptyset . (The glass or marble tabletop can be ordered separately as a spare part). The product is not suitable for outdoor use. **NOTE** Each tabletop is a unique piece due to the natural grain of the marble. Slight variations in colour, structure and surface are possible. Over the course of time, natural materials develop a natural patina. **CARE** Do not subject the product to direct heat, constant sunlight or humidity. Avoid contact with pointed or sharp items. Carefully clean the product with a soft, dry cloth. Dampen the cloth slightly with water only if there is severe soiling and wipe dry. Avoid hard rubbing. Use glass cleaner for the glass tabletop if necessary. Remove stains, dirt and liquids immediately. Especially acidic liquids, such as fruit juice or wine, can cause damage to the marble. In case of serious soiling, please clean the marble with natural stone cleaner and use the appropriate impregnation product. We advise you impregnate the surface at regular intervals to protect the marble. Avoid leaching and degreasing cleaning products as well as products that form a film (e.g. anti-static sprays). Never use cleaning agents containing abrasives or acids or products that contain potentially harmful chemicals. Please see the enclosed *General Instructions* brochure and the *Materials, Care* brochure at www.classicon.com - *Downloads*.

■ Mesa de centro. Disponible en tres tamaños de tablero y cuatro alturas de mesa. Mesa de chapa de latón macizo, natural o pavonado, lacado transparente o chapa de acero maciza laqueada en negro. Tablero de mesa de cristal barnizado en negro o tablero de mármol en distintas presentaciones, pulido e impregnado. Tacos de fieltro, regulables en altura. **MANEJO** Este producto ya está completamente montado. No se pare ni se siente sobre el producto. No coloque objetos pesados sobre el tablero, en especial sobre los cantos en saliente (su capacidad de carga máxima es de 8, 10 ó 15 kg). Mueva el producto con ayuda de dos personas y levántelo mientras lo mueva. Coloque el producto solo sobre una base plana y firme. La estabilidad de la mesa no queda garantizada sobre alfombras de pelo largo. Es posible ajustar la altura de los tacos de fieltro para compensar las posibles irregularidades del suelo \emptyset . La encimera de cristal se deberá desmontar sobre una base suave tal como se indica en las instrucciones \emptyset . (El tablero de cristal o del mármol puede pedirse por separado como pieza de recambio). El producto no es apto para exteriores. **NOTA** Cada tablero es único gracias a las vetas naturales del mármol. Es posible que se observen diferencias de color, estructura y superficie. Con el correr de los años, los materiales naturales desarrollan una patina natural. **MANTENIMIENTO** No exponga el producto al calor directo, a la radiación solar permanente ni a la humedad. Evite el contacto con objetos puntiagudos. Limpie cuidadosamente el producto con un trapo seco y suave. Solo humedézcalo levemente con agua en caso de mucha suciedad y luego séquelo. Evite fregar con fuerza. En caso necesario, utilice limpiadores de vidrio para el tablero de cristal. Elimine inmediatamente cualquier mancha, suciedad y líquidos. Especialmente los líquidos con ácidos, tales como jugos de fruta o vino, pueden corroer el tablero de mármol. En caso de mayor suciedad, utilice limpiadores naturales y un agente hidrófugo correspondiente. También aplique este último regularmente para proteger el mármol. Evite los disolventes y desengrasantes y también los productos de cuidado que formen capa (por ejemplo sprays antiestática). No utilice detergentes con ácidos o productos de limpieza abrasivos ni aquellos que contengan químicos nocivos. Por favor, observe el folleto adjunto *General Instructions* y el folleto *Materials, Care*, que podrá descargar en www.classicon.com bajo *Downloads*.