

## Sento soffitto doppio up Datenblatt

LED Deckenleuchte mit hoher base inkl. Vorschaltgerät (Konverter) für Montage auf fester Decke, Anschluß an 230V. Modulares LED-Kopf-Körper-System ermöglicht freie Kombination verschiedener Oberflächen von head, body und base. Head für Konfiguration und Wartungszwecke abnehmbar, LED wechselbar. Heads mit einseitigem oder beidseitigem Lichtaustritt erhältlich, Lichtleistung 18W oder 26W.

Lichtwirkung über optionale inserts veränderbar, dichroitische Farbfilter zusätzlich einsetzbar. Verstellmöglichkeit über wärmeentkoppelten Karbongriff (head optional gegen Verdrehen fixierbar). Extern dimmbar per Phasenabschrittdimmer oder über Gestensteuerung »touchless control« am head.

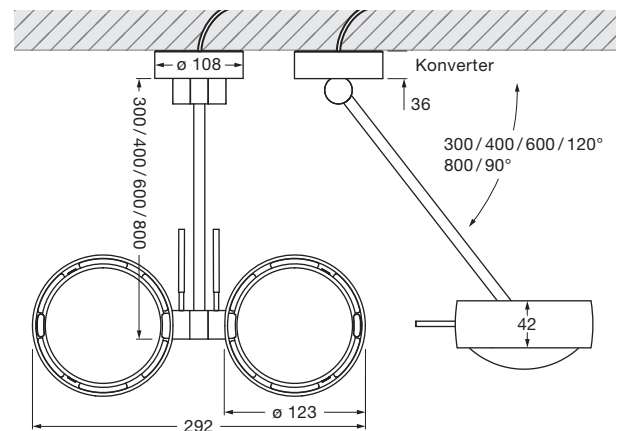

Maße in mm

### technische Daten Sento soffitto doppio up

Eigenschaften	Material	Aluminium, Stahl verchromt, lackiert oder eloxiert, Kunststoff, Glas, optischer Kunststoff	
	Länge	300 / 400 / 600 / 800 mm	
	Beweglichkeit head	360°	
	Schwenkbereich	300–600 mm 120° / 800 mm 90°	
	Gewicht	3,2 kg	
Oberfläche	head	gold matt, rose gold, bronze, chrom glanz, chrom matt, weiß glanz, weiß matt, schwarz matt, phantom	
	body	weiß matt, schwarz matt, chrom glanz, chrom matt	
	base	chrom glanz, weiß glanz, chrom matt, weiß matt	
Occhio LED	mittlere Lebensdauer	> 50.000 Std.	
	Energieeffizienz	A+ / A	
	Leistung	26 W / 18 W	
	Farbwiedergabeindex	perfect color; CRI Ra 97	high flux; CRI Ra 85
	Farbtemperatur	2700, 3000 K	3000, 3500, 4000 K
	empfohlener Einsatz	Wohnen und Objekt	Objekt
Elektrik	Dimmung	»touchless control« und Occhio air (optional) oder via Phasenabschrittdimmer* (abhängig vom Konverter)	
	Vorschaltgerät	integriert, Betrieb an 230 V AC	
	zulässige Betriebsbedingung	max. 30°C nur im Innenbereich betreiben	

\* Liste kompatibler Dimmer: [www.occhio.de/dim](http://www.occhio.de/dim), Phasenabschrittdimmer und Occhio air nicht kombinierbar



## Sento soffitto doppio up Lichtwirkungen

 head einseitig

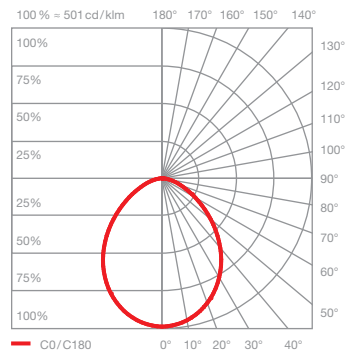
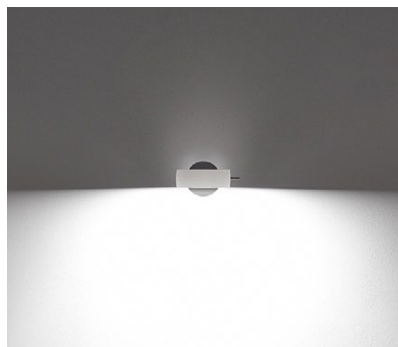

### Sento B

diffuses Licht

insert: Diffusorglas

Lichtstrom:	perfect color	26 W	1370lm
	high flux	26 W	1870lm
	perfect color	18 W	1000lm
	high flux	18 W	1370lm

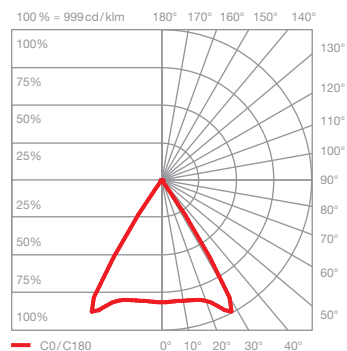

### Sento C

gerichtetes Licht  
Lichtkegel ca. 80°

insert: Linse

Lichtstrom:	perfect color	26 W	1570lm
	high flux	26 W	2150lm
	perfect color	18 W	1140lm
	high flux	18 W	1570lm

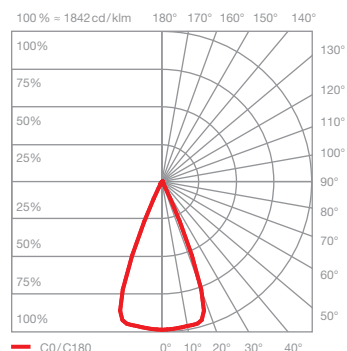
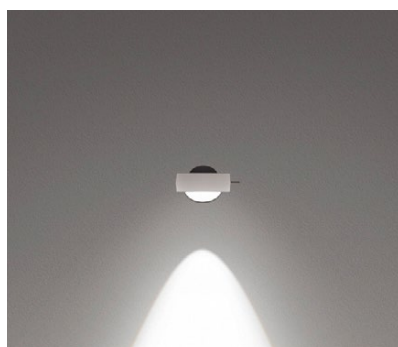

### Sento S40

gerichtetes Licht  
Lichtkegel ca. 40°

insert: Doppellinse  
soft edge Glas

Lichtstrom:	perfect color	26 W	1560lm
	high flux	26 W	2130lm
	perfect color	18 W	1130lm
	high flux	18 W	1560lm

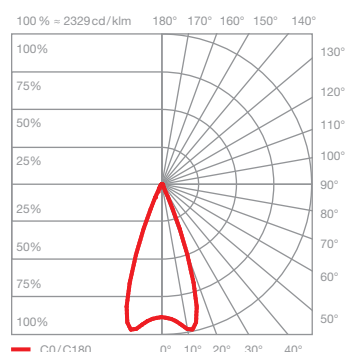
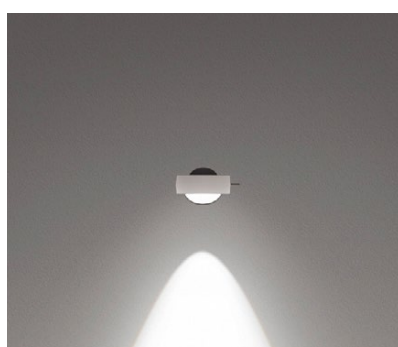

### Sento S30

gerichtetes Licht  
Lichtkegel ca. 30°

insert: Doppellinse  
Fresnellinse

Lichtstrom:	perfect color	26 W	1530lm
	high flux	26 W	2080lm
	perfect color	18 W	1110lm
	high flux	18 W	1530lm

## Sento soffitto doppio up Lichtwirkungen

 head beidseitig

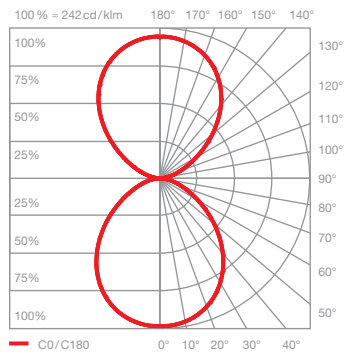
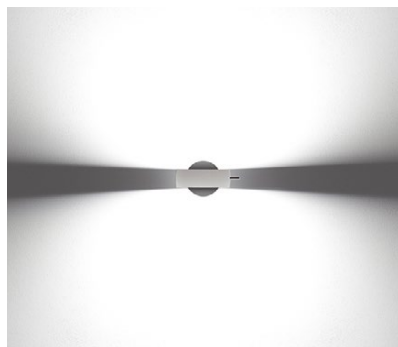

### Sento A

diffuses Licht in beide Richtungen

insert: Diffusorglas  
Diffusorglas

Lichtstrom:	perfect color	26 W	1500lm
	high flux	26 W	2040lm
	perfect color	18 W	1090lm
	high flux	18 W	1500lm

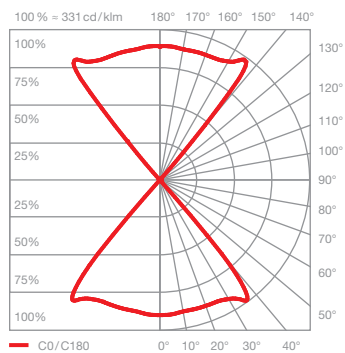
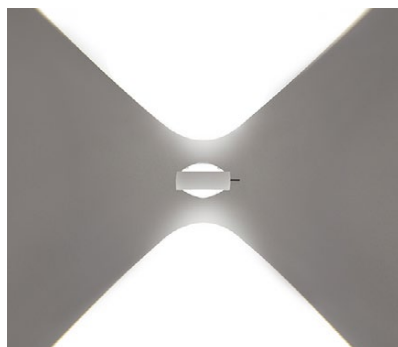

### Sento D

gerichtetes Licht in beide Richtungen  
Lichtkegel ca. 80°

insert: Linse  
Linse

Lichtstrom:	perfect color	26 W	1750lm
	high flux	26 W	2390lm
	perfect color	18 W	1270lm
	high flux	18 W	1750lm

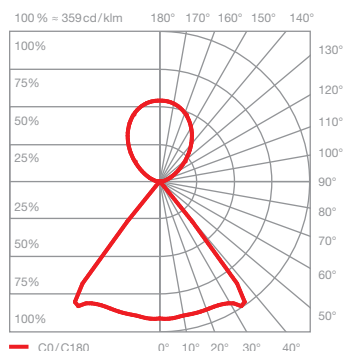
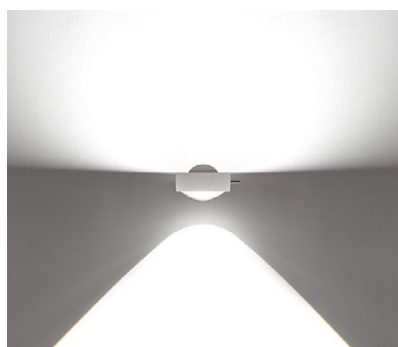

### Sento E

diffuses Licht nach oben  
gerichtetes Licht nach unten  
Lichtkegel ca. 80°

insert: Diffusorglas  
Linse

Lichtstrom:	perfect color	26 W	1620lm
	high flux	26 W	2200lm
	perfect color	18 W	1170lm
	high flux	18 W	1620lm